

- Dönen mekanik dayamalar ile pratik ayar yapılır.
- 1 adet ila 6 adet arasında ortakayıt profilinde alıştırmayı yapar.
- Bıçak değiştirme pnömatrik ve özel kilit sistemi olduğundan çok kolay ve emniyetlidir.

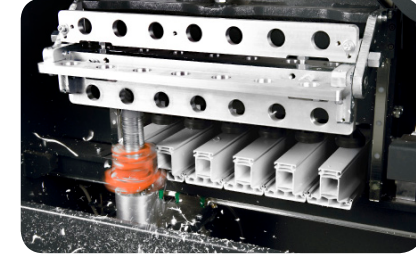

- Aynı anda 6 adet orta kayıt profilinde alıştırmayı yapar.
- Vidalı mil sistemi sayesinde elektronik ayarlanan hız, yüksek kalitede ürün elde edilmesini sağlar.

- Ön taraflarda bulunan dolap gözleri sayesinde ekipmanların makine dahilinde muhafaza edilmesine olanak verir.

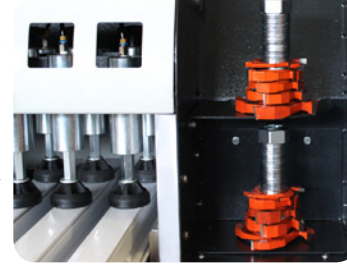

- Yan baskı pistonu ile profillerin gönyede kesilmesini sağlar.

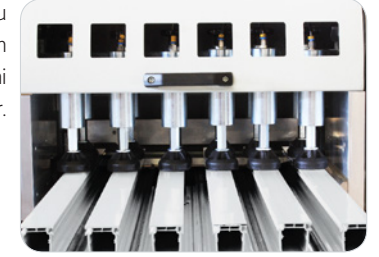

Genel Özellikler



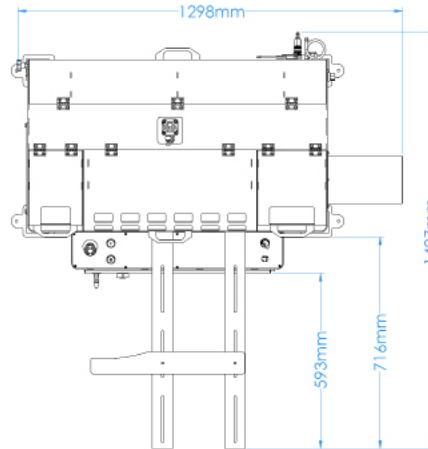



- Alüminyum profillerin orta kayıt alıştırmayı yapar.
- Soğutma sistemi mevcuttur.
- Vidalı mil sistemi sayesinde bıçak ilerleme hızları pratik olarak ayarlanır.
- Kapak sayesinde pratik koruma sağlanır.
- Profil alıştırmayı işlemi esnasında, elektronik hız ayarı ile profillerin kırılması engellenir.
- Makineye akuple destekler vasıtasıyla 2,5m boya kadar olan profilleri başka ekipmana ihtiyaç duymadan dengeli bir şekilde kertebilir.



Opsiyonlar



- Orta Kayıt Bıçakları

 H: 950 mm	 400 V L1-L2-L3-N-PE 50 / 60 Hz 2.5 kW	 336 kg	 6-8 Bar 60 l / Cycle	 h max: 205 mm	 ØD: 190 mm Ød: 30 mm h max: 145 mm
--	---	---	--	--	---