

- Döner mekanik dayamalar ile pratik ayar yapılır.
- 1 adet ila 6 adet arasında ortakayıt profilinde alıştırma işlemi yapar.
- Bıçak değiştirme pnömatik ve özel kilit sistemi olduğundan çok kolay ve emniyetlidir.

- Ön taraflarda bulunan dolap gözleri sayesinde ekipmanların makine dahilinde muhafaza edilmesine olanak verir.

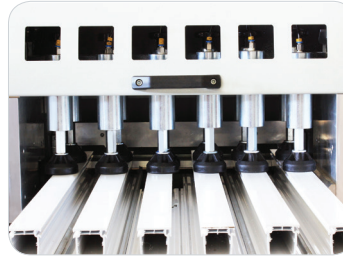

- Yan baskı pistonu ile profillerin gönyede kesilmesini sağlar.
- Aynı anda 6 adet orta kayıt profilinde alıştırma işlemi yapar.
- Vidalı mil sistemi sayesinde elektronik ayarlanan hız, yüksek kalitede ürün elde edilmesini sağlar.

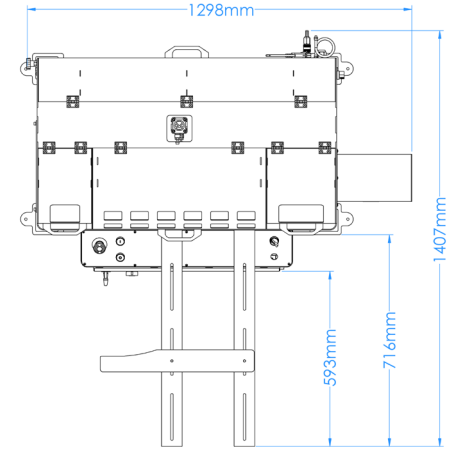







Genel Özellikler

- PVC profillerin orta kayıt alıştırma işlemi yüksek kalitede yapar.
- Vidalı mil sistemi sayesinde bıçak ilerleme hızları pratik olarak ayarlanır.
- Kapak sayesinde pratik koruma sağlanır.
- Profil alıştırma işlemi esnasında, elektronik hız ayarı ile profillerin kırılması engellenir.
- Makineye akuple destekler vasıtası ile 2,5m boya kadar olan profilleri başka ekipmana ihtiyaç duymadan dengeli bir şekilde kertebilir.

Opsiyonlar



- Orta Kayıt Bıçakları

 H: 1860 mm	 400 V L1-L2-L3-N-PE 50 / 60 Hz 2.50 kW	 336 kg	 6-8 Bar 60 l / Cycle	 h max: 205 mm	 ØD: 190 mm Ød: 30 mm h max: 145 mm
---	--	---	--	--	---