



Genel Özellikler

- PVC profillerin açılı orta kayıt alıştırılması ve köşe temizleme işlemleri pratik olarak yapılır.
- Otomatik olarak hareket eden kesici düzenek vardır.
- Pnömatik profil sıkma sistemine sahiptir.
- Uzun profiller için profil sehpa bulunur.
- Hidro pnömatik sistem ile otomatik çalışır.
- Kaplamalı ve kaplamasız profile göre bıçak ayarlanabilir.



Temizleme İşlemi:

- Alt ve üst yüzeyi sıyırma bıçakları ile temizler.

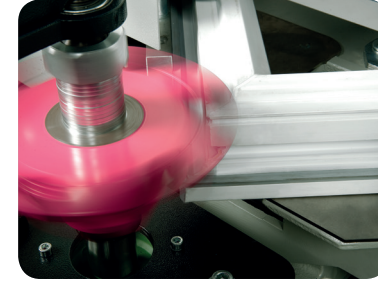

Köşe Temizleme İşlemi:

- Çerçevenin dış kısmında kalan kaynak çapaklarını temizler.
- Modüler sistemdir. Bıçaklar pratik şekilde değiştirilebilir.

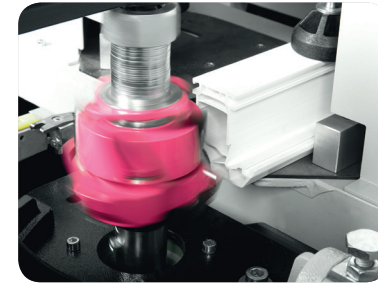
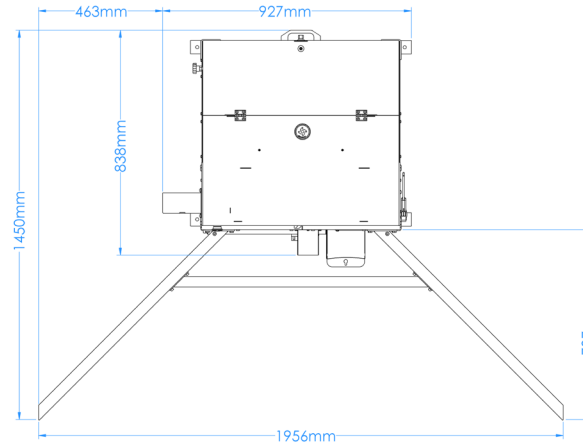

Orta Kayıt Alıştırma:

- Dört değişik profile göre ayarlanabilen dayama sistemine sahiptir.
- Hidro pnömatik sistemi ile çalıştığı için orta kayıt kертme işlemini üstün kalitede yapar.
- 45° ile 90° arasında kesilmiş orta kayıt profillerinde kертme işlemi yapılabilir.



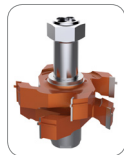

Opsiyonlar



- Köşe Temizleme Bıçakları.



- Orta Kayıt Bıçakları

| | | | | | |
|--|---|---|--|---|---|
|  H: 1370-1860 mm |  400 V L1-L2-L3-N-PE 50 / 60 Hz 1.1 kW |  230 kg |  6-8 Bar 27 l / Cycle |  ØD: 240 mm Ød: 32 mm h: 120 mm 2800 rpm |  a [max: 180 mm min: 40 mm] h [max: 160 mm] |
|--|---|---|--|---|---|