

ZC 3062

5 Eksen CNC İşleme Merkezi



Kaban Makina Sanayi ve Tic. Ltd. Şti.

Hadımköy Atatürk Sanayi Bölgesi, Ömerli Mahallesi, 75.Yıl Caddesi, Uzunçayır Sokak, No:12, P.K. 34555 Arnavutköy İstanbul

www.kaban.com.tr

ZC 3062 5 Eksen CNC İşleme Merkezi



- Yüksek hıza uygun sağlam mekanik yapı
- Ortalaması 100 m/d geçen eksen hızları
- Profil işleme uzunluğu 6500 mm
- Çift istasyon profil işleme uzunluğu 3000 mm x 2
- İşlenebilir kesit ölçüsü 650 x 350 mm
- Mengene sayısı 8 adet
- İş mili motoru 10-12 kW 24.000 d/d
- Magazin takım sayısı 16 adet
- Ø 500 mm testere
- Mitsubishi CNC kontrol ünitesi
- Otomatik takım boyu ölçme
- Otomatik pozisyonlanan mengenerler
- Enerji kesilmesi durumunda otomatik takım kurtarma

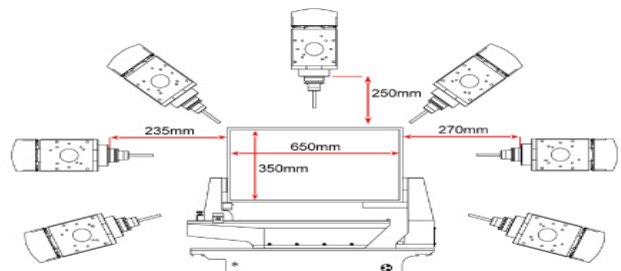
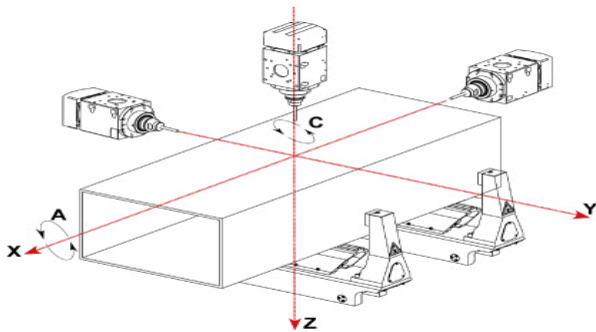
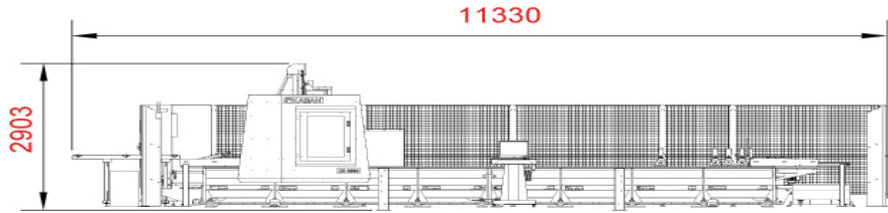
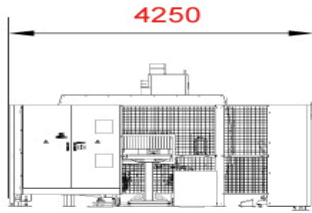

ZC 3062 5 Eksen CNC İşleme Merkezi

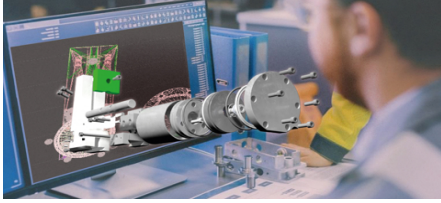

Tasarım

- Alüminyum profilleri yüksek hızda ve yüksek kalitede işleyebilen mekanik yapı
- Sürekli yüksek hızda hassasiyeti sağlamak için gerilim giderme uygulanmış döküm ve kaynaklı parçalar
- Ortalaması 100 m/d geçen eksen hızları
- Freze, kertme, delme, diş açma, havşa, kesme vb. işlemleri yapabilme özelliği
- Tek istasyon çalışma işleme uzunluğu 6500 mm
- Çift istasyon çalışma işleme uzunluğu 3000 mm x 2
- İşlenebilir profil kesit ölçüsü 650 x 350 mm
- Kesici sıvısı püskürtme sistemi

Kontrol Paneli

- Çok yönlü ayarlanabilir, ergonomik kiosk
- 19" ekran
- Windows tabanlı, kolay ayarlanabilir parametrik yapısı ile kullanıcı dostu Kaban arayüzü
- .NCX uzantılı yazılımlar ile uyumluluk
- Yüksek performanslı 4+1 eksen Mitsubishi CNC kontrol ünitesi
- Optik haberleşme ve komut artırımı
- Ethernet ile iletişim
- G-Code ile çalışma
- USB ve COM Port üzerinden veri aktarımı



İş Mili

- 10-12 kW / 24.000 d/d
- HSK F63 takım tutucu
- Kodlayıcı
- Isı kontrol
- Sıvı soğutma
- Takım soğutma

Magazin

- 16 adet takım tutucu kapasitesi
- En fazla 8 saniyede takım değiştirme
- Ø 200 mm testere takılabilmesi

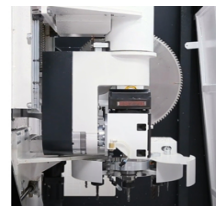

Testere Magazin

- Ø 500 mm testere
- Testereye ait özel magazin

Otomatik Takım Boyu Ölçme

- Hassas takım boyu ölçme

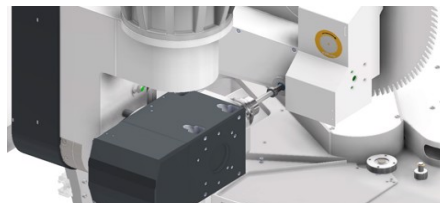

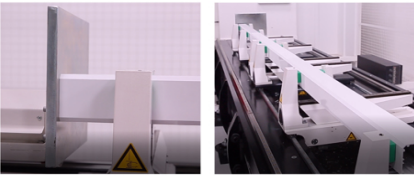

Profil Dayamalar

- İki tarafta otomatik profil dayama sistemi
- Uzun profiller ile çalışmaya uygun

Mengeneler

- Dar, dış etkenlere karşı korumalı tasarlanmış mengeneler
- Standart 8 adet mengene
- Servo kontrollü hassas otomatik pozisyonlama
- Rulolu sistem ile mengene yüzeyinde profil kaydırma rahatlığı
- Basınç regülatörü sayesinde profile göre üç farklı mengene kuvveti

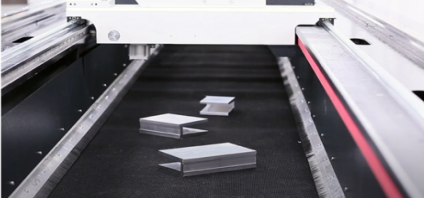
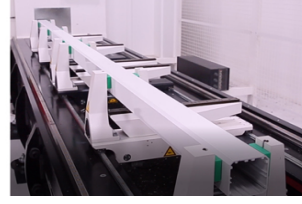

Talaş Konveyörü

- Fire parçalar için talaş konveyörü

Güvenlik

- UPS sistemi ile enerji kesintisi olması durumunda kaldığı yerden devam edebilme özelliği
- İş milini güvenli bölgeye gönderen otomatik kurtarma fonksiyonu
- Koruyucu çitler ve güvenlik bariyerleri ile çalışma emniyeti



Teknik Destek

- Periyodik bakım hatırlatma fonksiyonu
- Otomatik yağlama sistemi
- Uzaktan bağlantı ile servis desteği

ZC 3062 5 Eksen CNC İşleme Merkezi

Makina Özellikleri	X Eksen	Motor Gücü	3,5	kW
	X Eksen	Eksen Hızı	140	m/d
	X Eksen	Parça İşleme Boyu	6500	mm
	Y Eksen	Motor Gücü	1,5	kW
	Y Eksen	Eksen Hızı	120	m/d
	Y Eksen	Parça İşleme Geniřlięi	650	mm
	Z Eksen	Motor Gücü	1	kW
	Z Eksen	Eksen Hızı	40	m/d
	Z Eksen	Parça İşleme Yükseklięi	350	mm
	A Eksen	Motor Gücü	0,75	kW
	A Eksen	Eksen Hızı	146	°/sn
	A Eksen	Açı	±110	°
	C Eksen	Motor Gücü	0,75	kW
	C Eksen	Eksen Hızı	146	°/sn
	C Eksen	Açı	±180	°
	İş Mili	Motor Gücü	10-12	kW
	İş Mili	En Fazla Dönüş Hızı	24000	d/d
	Magazin	Takım Sayısı	16	Adet
	Magazin	Testere En Fazla Çapı	200	mm
	Testere	Çap	500	mm
Mengene	Eksen Hızı	20	m/d	
Mengene	Mengene Sayısı	8	Adet	
Teknik Özellikler	Hava	Basınç	6-8	Bar
	Hava	Toplam Hava Tüketimi	350	l/d
	Besleme	Voltaj	400	V
	Besleme	Güç	24	kW
	Ağırlık	Net	13115	kg
	Ağırlık	Brüt	13300	kg
	Ses	Seviye	96	dB
	Makine Ölçüleri	Uzunluk	11330	mm
	Makine Ölçüleri	Geniřlik	4250	mm
	Makine Ölçüleri	Yükseklik	2903	mm

ZC 3062 5 Eksen CNC İşleme Merkezi



Etiket Yazıcısı

- İş akışı takibi için etiket yazıcı

İş Mili

- 20 kW a kadar çoklu iş mili seçenekleri



El Çarkı

- Eksenleri el ile hareket ettirme

Elektronik Prob

- İşlenmiş veya işlenecek parçaların ölçü kontrolü



Barkod Okuyucu

- İş bilgilerini yüklemek için barkod okuyucu